



GIẢI PHÁP NHÀ THÔNG MINH

WiFer™
Connected Technology for Homes



Chứng nhận hợp quy về tần số
Type approval certificate for Frequency



Chứng nhận của Hiệp hội Zigbee
Certification from Zigbee Alliance

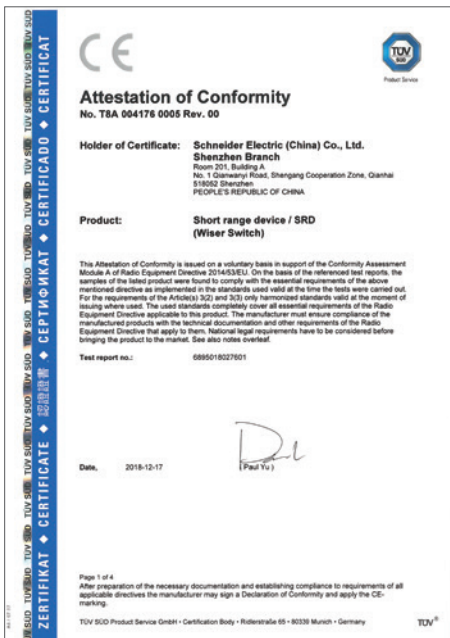

Chứng nhận IEC60669-2-5
IEC60669-2-5 certification

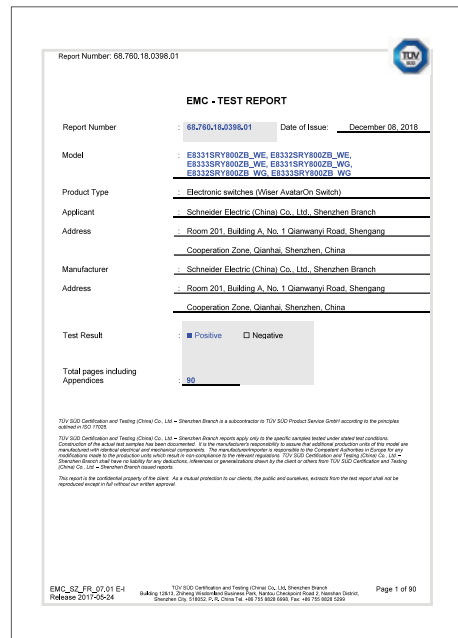

Báo cáo kiểm tra về EMC
EMC test report



Cùng với sự bùng nổ của công nghệ IoT và kết nối không dây, smart home ngày càng trở nên phổ biến và được khách hàng có phong cách sống hiện đại lựa chọn. Nhà thông minh không những gia tăng sự tiện lợi và an ninh mà còn làm khách đến thăm nhà phải trầm trồ ngạc nhiên. Bên cạnh đó, trẻ em được tăng cường nhận thức về công nghệ thông qua tương tác hàng ngày với thiết bị IoT và điều khiển bằng giọng nói. An Cường lựa chọn phân phối giải pháp smart home của tập đoàn Schneider Electric nhằm mang đến khách hàng nhưng trải nghiệm tuyệt vời về ngôi nhà thông minh.

With the explosion of IoT technology and wireless connection, smart home has become popular and chosen by many customers with modern lifestyle. Smart homes not only increase the convenience and enhance security of the house, but also surprise visitors. In addition, children in the family are enhanced technology awareness through daily interactions with IoT devices and voice control. An Cuong chooses to distribute smart home solution of Schneider Electric Group in order to provide customers a great smart home experience.

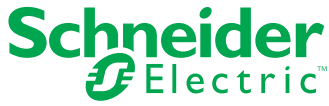

là tập đoàn toàn cầu, nằm trong danh sách Fortune 500 công ty lớn nhất thế giới, được thành lập từ năm 1836 tại Pháp.

Schneider Electric có mặt tại Việt Nam từ năm 1990; 3 văn phòng ở Hà Nội, Đà Nẵng, Hồ Chí Minh và 1 nhà máy tại Khu công nghệ cao Q. 9, Tp. Hồ Chí Minh.

Schneider Electric giới thiệu Wiser, giải pháp smart home không dây Zigbee từ năm 2017. Đến nay, hơn 7000 hệ thống Wiser đã được lắp đặt ở các dự án căn hộ, nhà phố, villa tại Việt Nam.

Schneider Electric is a global cooperation in Fortune Global 500. The company founded in France, since 1836.

Schneider Electric presented in Vietnam since 1990. Schneider Electric Vietnam has 3 offices in Ha Noi, Da Nang, Ho Chi Minh city and a factory in High Tech Park, District 9, Ho Chi Minh city.

Schneider Electric introduced Wiser, the Zigbee wireless smart home system, in Vietnam from 2017. Since then, Wiser has been installed in 7000 apartments, villas, shopehouses.

Sơ lược về Schneider Electric

Schneider Electric at a glance

+135,000

Nhân viên tại hơn 100 quốc gia
Employees in over 100 countries

191

Nhà máy sản xuất
Manufacturing plants

97

Trung tâm kho vận
Distribution centers

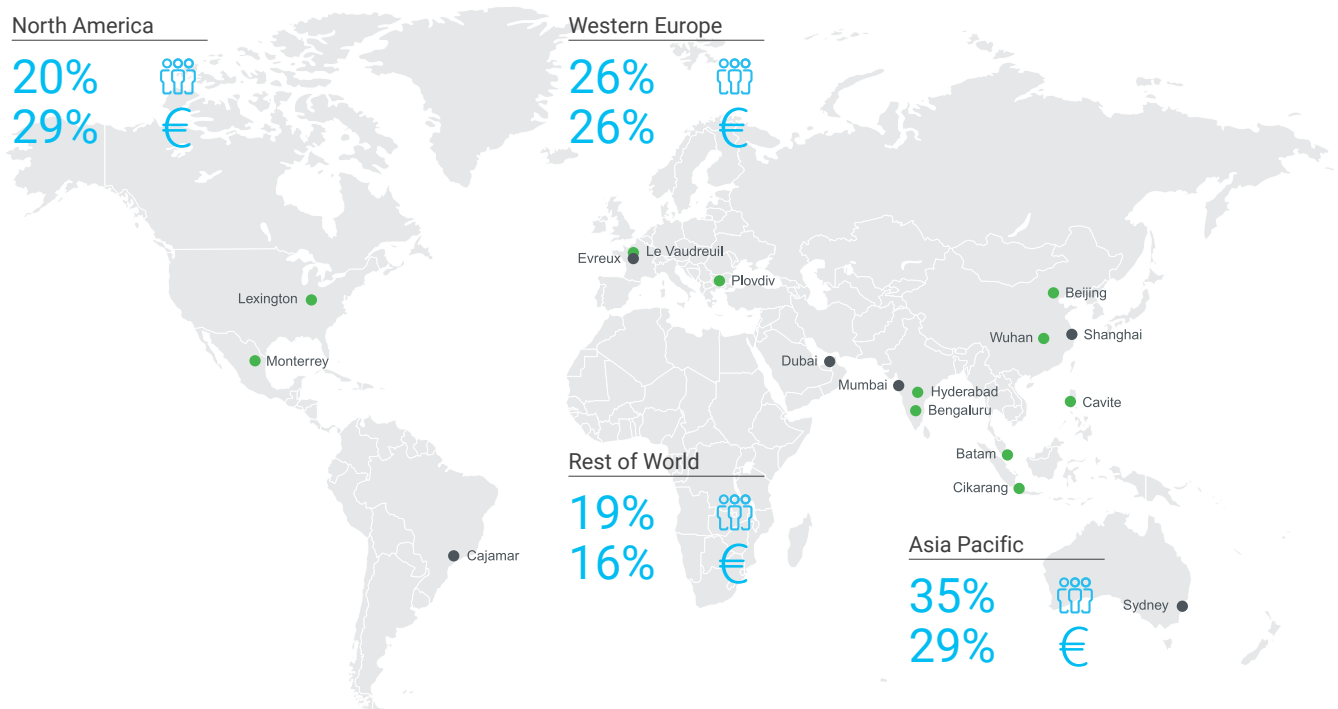

€ Phần trăm doanh số theo khu vực năm 2019
Percentage of revenue by geography in 2019

● Trung tâm kho vận thông minh
Showcase Smart Distribution Centers

👤 Phần trăm nhân viên theo khu vực năm 2019
Percentage of total employees by geography in 2019

● Nhà máy thông minh
Showcase Smart Factories



là công nghệ nhà thông minh truyền thông không dây theo tiêu chuẩn IEEE802.15.4. Tín hiệu Zigbee được mã hóa theo tiêu chuẩn AES-128. Thiết bị Zigbee được chứng nhận bởi Hiệp hội Zigbee.

Zigbee is a wireless smart home protocol based on IEEE 802.15.4 specification. The signal transmission is encrypted with AES-128 technology. Zigbee products are standardized and certified by Zigbee Alliance.

Hệ thống nhà thông minh Zigbee có chi phí rẻ hơn nhiều lần so với các hệ thống sử dụng dây tín hiệu. Bên cạnh đó, việc đấu nối thiết bị Zigbee tương tự với thiết bị điện thông thường, điều này giúp việc lắp đặt và bảo trì rất dễ dàng.

Zigbee wireless smart home is much more affordable compare to wired system. Furthermore, the installation of Zigbee devices are similar to conventional electrical system, which enable easier installation and maintenance.

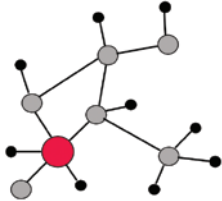

Kết nối theo mạng lưới
Flexible self-organizing mesh



Thiết bị sử dụng ít điện năng
Ultra low-power



Thư viện ứng dụng
Library of applications



Các thành viên chủ chốt của Hiệp hội Zigbee
Zigbee Alliance Board of Directors



Thông số kỹ thuật Technical Specifications

Thông số / Specification	Mô tả / Description
Giao thức kết nối Network Protocol	Zigbee 3.0
Mô hình kết nối Network Topology	Kết nối mạng MESH Self-forming, Self-healing MESH
Loại thiết bị Network Device Types	Thiết bị lập sóng, thiết bị định tuyến, thiết bị đầu cuối Coordinator (routing capable), Router, End Device
Khả năng kết nối Network Size (# of nodes)	Tối đa 65.000 thiết bị Up to 65,000
Tiêu chuẩn truyền tín hiệu Radio Technology	IEEE 802.15.4-2011
Băng tần / Kênh Frequency Band / Channels	Băng tần 2.4 GHz / 16 kênh truyền (độ rộng kênh 2 MHz) 2.4 GHz (ISM band) / 16-channels (2 MHz wide)
Tốc độ truyền dữ liệu Data Rate	250 Kbits/giây 250 Kbits/sec
Mô hình bảo mật Security Models	Tập trung / Phân tán Centralized / Distributed
Mã hoá dữ liệu Encryption Support	Tiêu chuẩn mã hoá AES-128 AES-128 Encryption Standard Layer
Khoảng cách kết nối (trung bình) Communication Range (Average)	300+ m (không có vật cản) / 75-100m trong nhà 300+ meters (line of sight) / 75-100 meters indoor
Chứng chỉ Zigbee Zigbee Certification	Chứng nhận bởi Hiệp Hội Zigbee Certified by Zigbee Alliance



giải pháp điều khiển nhà thông minh của Schneider Electric sử dụng chuẩn truyền

thông không dây Zigbee 3.0 phiên bản mới nhất. Wiser cho phép điều khiển và giám sát toàn bộ căn nhà từ xa qua điện thoại, mang đến sự tiện lợi và an tâm cho chủ nhà.

- Giao diện thân thiện
- Điều khiển toàn bộ căn nhà
- Kết nối từ xa qua Wifi/4G
- Điều khiển theo logic
- Điều khiển theo thời gian
- Điều khiển theo cảnh
- Lưu lịch sử sự kiện

Wiser by Schneider Electric is the wireless smart home system based on the newest Zigbee 3.0 protocol. Wiser enables control and monitor the entire home remotely, which enhance the convenient and peace of mind for home owners.

- User friendly interface
- Entire home control
- Remotely connect over Wifi/4G
- Logic control
- Preset schedule
- Preset scene
- Event history

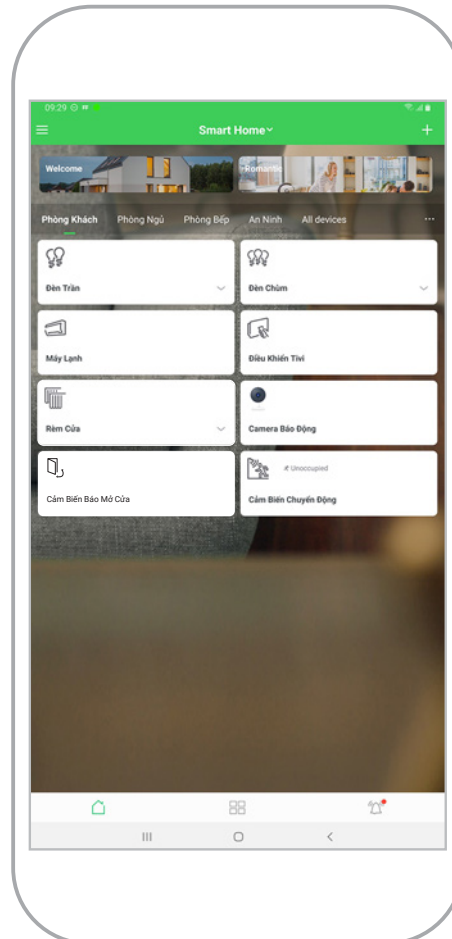



Điều khiển chiếu sáng
Light Control



Điều khiển máy lạnh
Aircon Control



Điều khiển rèm cửa
Curtain Control



Cảm biến cửa
Door Sensor



Cảm biến nhiệt độ
và độ ẩm
**Temperature &
Humidity sensor**



Cảm biến chuyển động
Motion Sensor



Tích hợp khóa điện tử
Door Lock Integration



Điều khiển bằng giọng nói
Voice control



Trung tâm điều khiển Wiser
Wiser Hub



TẠI SAO NÊN LỰA CHỌN SMARTHOME THƯƠNG HIỆU SCHNEIDER ELECTRIC?

Thương hiệu cao cấp : Schneider Electric là thương hiệu đến từ nước Pháp thuộc top 500 công ty lớn nhất thế giới, doanh thu hàng năm hơn 25 tỷ Euro

Phong cách : Smarthome là xu hướng hiện đại áp dụng công nghệ 4.0, IoT vào nhà ở dành cho những gia chủ sành điệu

Tiện lợi : Điều khiển và giám sát toàn bộ căn nhà từ bất kỳ nơi đâu bằng smartphone, quản lý tập trung, tiết kiệm thời gian thay vì phải đi từng phòng để kiểm tra các thiết bị điện trong nhà.

An toàn : Cảm biến thông minh, phát hiện sớm các bất thường và tự động gửi cảnh báo đến điện thoại, giúp bảo vệ ngôi nhà và những người thân yêu của bạn.

Điều khiển giọng nói tiếng Việt : làm người khác ngạc nhiên khi ra lệnh bật đèn, mở rèm, máy lạnh ...bằng chính giọng nói của bạn.

Thời gian bảo hành : 24 tháng, chăm sóc trọn đời.

Phân phối bởi : Nam Việt IT & Business

WHY SHOULD YOU CHOOSE SCHNEIDER ELECTRIC SMARTHOME?

Premium brand: Schneider Electric is a Fortunes 500 company from France, annual revenue is more than 25 billion Euro.

Life style: smarthome is a modern living trend, applying IoT to everyday life to enhance convenience and safety

Convenience: centrally manage the house from anywhere instead of having to go to each room to check electrical equipments

Safety: Smart sensors detect abnormal signs and send alerts to your phone, protecting your home and family.

Voice control: surprise others by controlling electrical appliances with your own voice

Warranty: 24 months, lifetime care service

Distributed by: Nam Việt IT & Business



Bật đèn phòng khách



Bộ điều khiển trung tâm Wiser Gateway



CCT501900
 Wiser ZB/IP Gateway

Bộ điều khiển trung tâm Wiser Gateway đóng vai trò là bộ xử lý tín hiệu tập trung kết nối các thiết bị trong nhà đến app điều khiển trên điện thoại thông minh, thông qua tín hiệu zigbee.

Wiser Gateway is the master controller and bridge to connect the smart devices in home to smartphone application , via zigbee signal.

Thông số kỹ thuật / Technical specification

Kết nối Connection	Wifi, Zigbee, LAN
Nguồn nuôi Power supply	5VDC
Capacity Khả năng	60 thiết bị Zigbee 60 Zigbee devices
Kích thước Dimension	86x86x34 mm

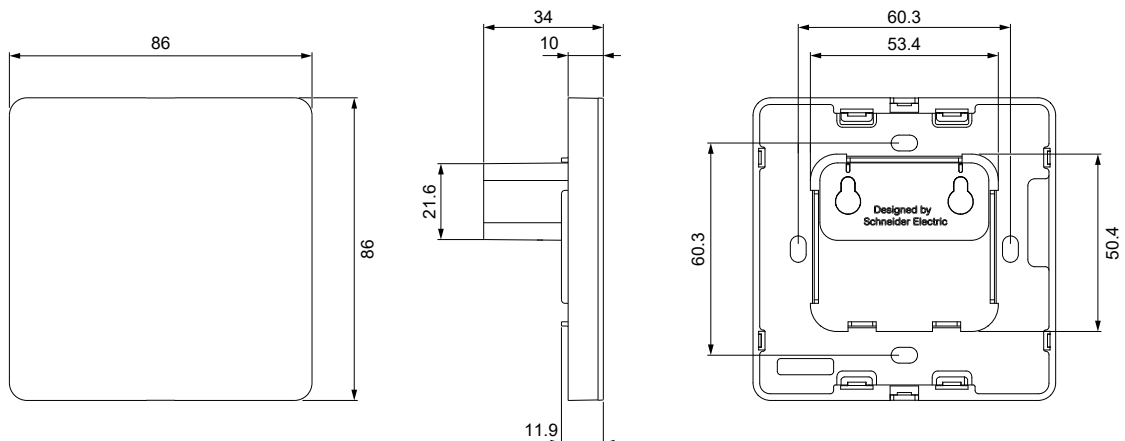





Điều khiển chiếu sáng Lighting Control



E8331SR Y800ZB_WG

Công tắc phẳng, sang trọng
 Dễ sử dụng như công tắc thường
 Có đèn LED định vị buổi tối
 Dùng hộp box có sẵn trên thị trường
 Điều khiển từ xa bằng điện thoại, giọng nói

Luxury flat design
 Easy to use as a traditional switches
 Led indicator for night time
 Use normal wall box
 Remote control by smartphone, voice



E8332SR Y800ZB_WG

Thông số kỹ thuật / Technical specification

Định mức Rated	≤4.04 A, 220...240 VAC, 50/60 Hz
Led chỉ thị Backlight indicator	Trắng / Xanh dương White / Blue
Kết nối Connection	Zigbee: 2.4 GHz, IEEE802.15.4
Tiêu chuẩn Certification	IEC 60669-2-5, CE, Zigbee 3.0 RoHS, REACH
Kích thước dây Cable size	2x1.5mm ² 1x2.5mm ²



E8333SR Y800ZB_WG

Sơ đồ đấu nối / Wiring diagram

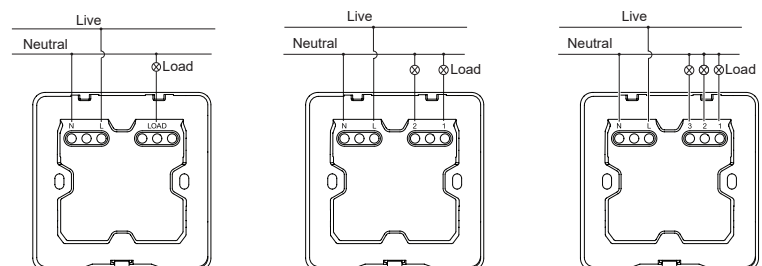

Màu sắc







Điều khiển rèm cửa Curtain Control



E8331SCN200ZB_WG



E8332SCN300ZB_WG

Màu sắc



Phù hợp với nhiều loại động cơ rèm
Sử dụng song song với remote
Dùng hộp box có sẵn trên thị trường
Điều khiển bằng điện thoại và giọng nói

Compatible with most curtain motors
Use in parallel with remote
Use normal wall box
Remote control by smartphone, voice

Thông số kỹ thuật / Technical specification

Định mức Rated	220...240 VAC, 200W 48 VDC, 40W
Led chỉ thị Backlight indicator	Trắng / Xanh dương White / Blue
Kết nối Connection	Zigbee: 2.4 GHz, IEEE802.15.4
Tiêu chuẩn Certification	IEC 60669-2-5, CE, Zigbee 3.0 RoHS, REACH
Kích thước dây Cable size	2x1.5mm ² 1x2.5mm ²

Động cơ tương thích / Compatible motor

Thương hiệu Brand	Autohome	Autotec	Modero	Rollertech
Mã sản phẩm Model	AT72EV, AT85MH	Famax PRE65	N18, N21	RL-SS1, RL-01

Other 5-wire motors
Các loại động cơ 5 dây khác

Sơ đồ đấu nối / Wiring diagram

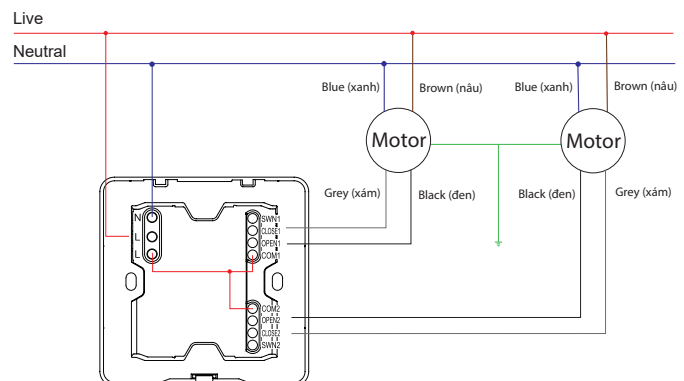
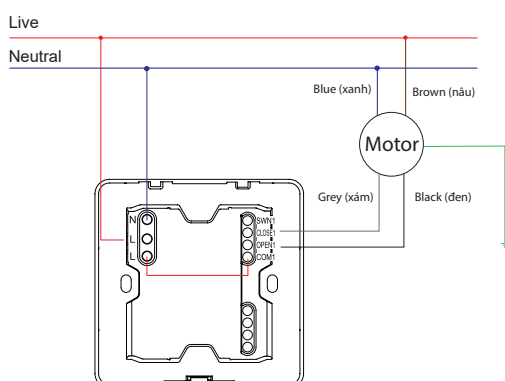





Điều khiển máy lạnh Air Conditioner Control

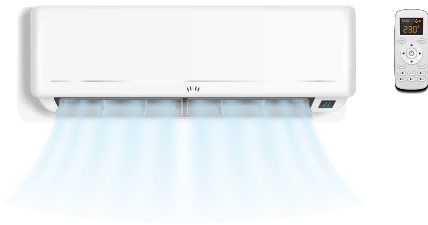

CCT501401

Bộ điều khiển hồng ngoại / **Infra-red controller**

Ứng dụng Application	Sử dụng cho máy lạnh dùng remote cầm tay Airconditioner with handheld wireless remote
Cấp nguồn Power Supply	Bộ chuyển đổi 5VDC hoặc Pin 4xAA Adaptor 5VDC or 4x AA Alkaline batteries
Kết nối Connection	Zigbee: 2.4 GHz, IEEE802.15.4
Ngõ ra điều khiển Control output	5 ngõ trực tiếp & 3 ngõ mở rộng 5 direct output & 3 extension
Số máy lạnh điều khiển Control aircon unit	4 máy lạnh 4 air conditioners
Tiêu chuẩn Certification	IEC 60950-1, CE RoHS, REACH

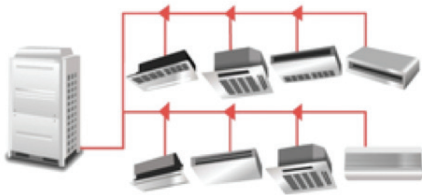

CCT501402

Bộ điều khiển dùng bus RS485 / **RS485 bus controller**

Ứng dụng Application	Hệ thống lạnh VRV/VRF có kết nối modbus VRV/VRF system with modbus gateway
Cấp nguồn Power Supply	12/24 VDC, 100 mA
Kết nối Connection	Zigbee: 2.4 GHz, IEEE802.15.4
Ngõ ra điều khiển Control output	RS485
Số máy lạnh điều khiển Control aircon unit	8 máy lạnh 8 air conditioners
Tiêu chuẩn Certification	IEC 60950-1, CE RoHS, REACH





Cảm biến cửa Door Sensor



CCT591011_AS

Giám sát trạng thái cửa đóng/mở
 Điều khiển tự động đèn, rèm khi mở cửa
 Lưu lại lịch sử mở cửa
 Sử dụng pin, 2 năm

Detect door status open/close
 Automatic control light, curtain when door opened
 Door open history recorded
 Battery power, 2 years

Thông số kỹ thuật / Technical specification

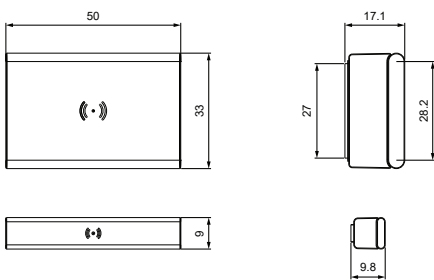

Loại pin Battery Type	CR2450, 3VDC
Thời gian pin Battery life time	2 năm 2 years
Kết nối Connection	Zigbee: 2.4 GHz, IEEE802.15.4 compliant
Tiêu chuẩn Certification	IEC 60669-2-1, CE RoHS, REACH
Lắp đặt Installation	Bằng miếng dán 3M 3M tapes

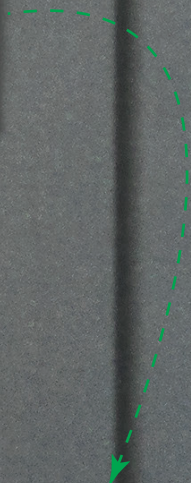

Giám sát cửa





Cảm biến nhiệt độ và độ ẩm Temperature & Humidity sensor

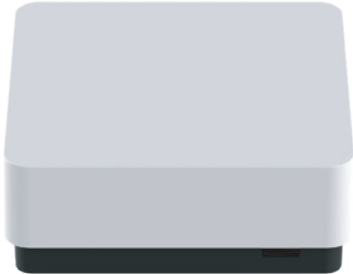

CCT593011_AS

Đo nhiệt độ và độ ẩm thực tế
 Cảnh báo khi đến mức cài đặt
 Tự động điều khiển máy lạnh khi nhiệt độ vượt mức
 Lưu lại giá trị nhiệt độ và độ ẩm theo thời gian
 Sử dụng pin, 2 năm

Measure temperature and humidity
 Notification when meet setpoints
 Automatic control air conditioner when beyond setpoints
 Temperature and humidity recorded
 Battery power, 2 years

Thông số kỹ thuật / Technical specification

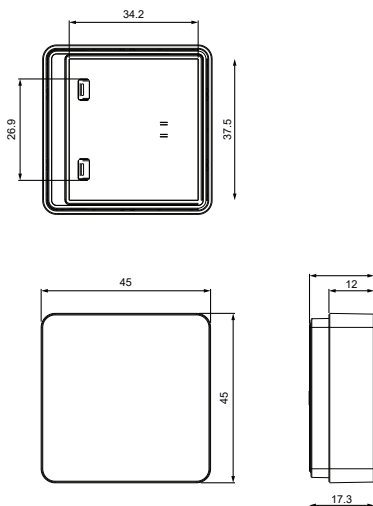

Loại pin Battery Type	CR2450, 3VDC
Thời gian pin Battery life time	2 năm 2 years
Kết nối Connection	Zigbee: 2.4 GHz, IEEE802.15.4 compliant
Tiêu chuẩn Certification	IEC 60669-2-1, CE RoHS, REACH
Lắp đặt Installation	Bằng miếng dán 3M 3M tapes



Phòng ông bà



Phòng trẻ em



Cảm biến chuyển động Motion Sensor



CCT595011_AS

Phát hiện chuyển động và đo cường độ sáng trong nhà
 Điều khiển tự động đèn, rèm khi phát hiện chuyển động
 Lưu lại lịch sử chuyển động
 Sử dụng pin, 2 năm

Detect indoor motion and light level
 Automatic Control light, curtain when motion detected
 Motion history recorded
 Battery power, 2 years

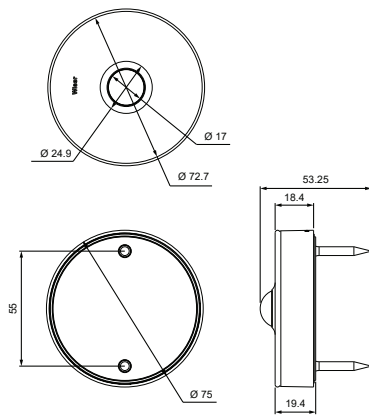

Thông số kỹ thuật / Technical specification

Loại pin Battery Type	LR03 AAA x 2, 3VDC
Thời gian pin Battery life time	2 năm 2 years
Kết nối Connection	Zigbee: 2.4 GHz, IEEE802.15.4 compliant
Tiêu chuẩn Certification	IEC 60669-2-1, CE RoHS, REACH
Lắp đặt Installation	Băng dính dán 3M 3M tapes, screws



Phòng tắm



Phòng thay đồ



Điều khiển khóa cửa Smart Door Lock

Mở khóa từ xa
 Giám sát trạng thái khóa
 Gửi cảnh báo khi khóa mở
 Điều khiển tự động đèn, rèm khi mở khoá cửa
 Kết nối bằng RF hoặc Zigbee

Open lock remotely
 Monitor lock status
 Notify when unlocked
 Automatic Control light, curtain when unlocked
 Connection by RF or Zigbee



613.59.217

Thông số kỹ thuật / Technical specification

Tên hàng Description	Khóa điện tử Push & Pull Push & Pull Digital lock
Chất liệu Material	Nhôm Aluminium
Mở khóa Unlocking	Vân tay, mật mã, thẻ, chìa Fingerprints, pin, card, key
Khả dụng Capacity	1 mật mã, 100 vân tay, 50 thẻ từ, 2 chìa cơ 1 pin, 100 fingerprints, 50 cards and 2 keys
Ưu điểm Features	Cảnh báo khi nhiệt độ 70°C và tự động mở cửa A loud alarm and automatically open with Temp. 70°C Cảnh báo cửa bị phá hoặc chưa đóng Intrusion alarm Có chức năng ẩn mã số Hidden password
Ứng dụng Application	Biệt thự, căn hộ, văn phòng.. với độ dày cửa 38-52mm 38-52mm door thickness for villa, office, apartment,



613.92.218

Thông số kỹ thuật / Technical specification

Tên hàng Description	Khóa điện tử Digital lock
Chất liệu Material	Hợp kim Zinc alloy
Mở khóa Unlocking	Vân tay, mật mã, thẻ, chìa Fingerprints, pin, card, key
Khả dụng Capacity	1 mật mã, 100 vân tay, 50 thẻ từ, 2 chìa cơ 1 pin, 100 fingerprints, 50 cards and 2 keys
Ưu điểm Features	Cảnh báo khi nhiệt độ 70°C và tự động mở cửa A loud alarm and automatically open with Temp. 70°C Cảnh báo cửa bị phá hoặc chưa đóng Intrusion alarm Có chức năng ẩn mã số Hidden password
Ứng dụng Application	Biệt thự, căn hộ, văn phòng.. với độ dày cửa 38-52mm 38-52mm door thickness for villa, office, apartment,





Wifi camera



CCT723319

Xem camera trong app smarthome
 Cảnh báo khi có chuyển động
 Điều khiển các thiết bị trong nhà khi phát hiện chuyển động

View camera in smarthome app
 Motion detection function
 Automation control by motion detection

Thông số kỹ thuật / Technical specification

Độ phân giải Resolution	Full HD
Kết nối Connection	Wifi
Góc xoay Rotation angle	0° - 340° pan angle -75° to +75° tilt angle
Lưu trữ Storage	Max 128 GB (tối đa 128 GB) (Not included/không bao gồm)
Kích thước Dimension	Ø 72.5 mm x 129 mm
Nguồn nuôi Power supply	Adaptor 5VDC

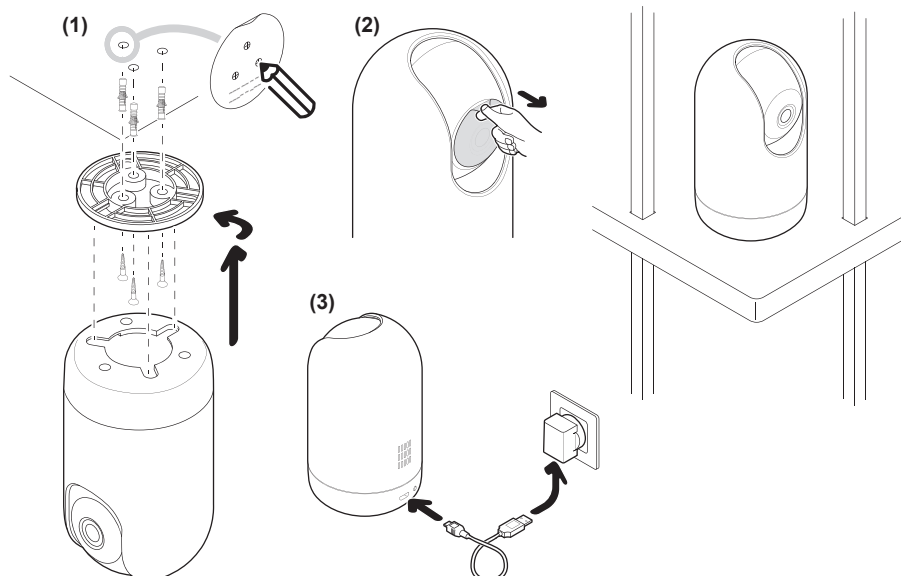



Căn hộ chung cư cao cấp



Thiết bị điều khiển	Tiêu chuẩn	Nâng cao	VIP
Bộ điều khiển trung tâm	1	1	1
Công tắc đèn zigbee	3	5	7
Điều khiển máy lạnh	2	3	3
Công tắc rèm zigbee (*)		1	2
Cảm biến báo mở cửa			1
Cảm biến báo chuyển động			1
Điều khiển giọng nói	✓	✓	✓
Dự toán (VNĐ)	41.553.000	55.9220.000	77.899.000

Gói giải pháp	Khu vực điều khiển	Các tính năng điều khiển
Tiêu chuẩn	Phòng khách, phòng ngủ Master	Đèn, máy lạnh
Nâng cao	Phòng khách, các phòng ngủ	Đèn, máy lạnh, rèm cửa
VIP	Phòng khách, phòng ngủ và toilet	Đèn, máy lạnh, rèm cửa, cảm biến

Dự toán chưa bao gồm VAT và chi phí lắp đặt

Nhà phố hiện đại



Thiết bị điều khiển	Tiêu chuẩn	Nâng cao	VIP
Bộ điều khiển trung tâm	1	1	1
Công tắc đèn zigbee	8	10	12
Điều khiển máy lạnh	3	6	6
Công tắc rèm zigbee (*)		1	2
Cảm biến báo mở cửa			1
Cảm biến báo chuyển động			1
Điều khiển giọng nói	✓	✓	✓
Dự toán (VNĐ)	62.143.000	88.509.000	111.416.000

Gói giải pháp	Khu vực điều khiển	Các tính năng điều khiển
Tiêu chuẩn	Phòng khách, phòng ngủ Master	Đèn, máy lạnh
Nâng cao	Phòng khách, các phòng ngủ	Đèn, máy lạnh, rèm cửa
VIP	Phòng khách, phòng ngủ và toilet	Đèn, máy lạnh, rèm cửa, cảm biến

Dự toán chưa bao gồm VAT và chi phí lắp đặt

Villa sang trọng



Thiết bị điều khiển	Tiêu chuẩn	Nâng cao	VIP
Bộ điều khiển trung tâm	1	1	1
Công tắc đèn zigbee	11	14	16
Điều khiển máy lạnh	3	6	6
Công tắc rèm zigbee (*)		1	2
Cảm biến báo mở cửa			1
Cảm biến báo chuyển động			1
Điều khiển giọng nói	✓	✓	✓
Dự toán (VNĐ)	75.934.000	106.982.000	129.889.000

Gói giải pháp	Khu vực điều khiển	Các tính năng điều khiển
Tiêu chuẩn	Phòng khách, phòng ngủ Master	Đèn, máy lạnh
Nâng cao	Phòng khách, các phòng ngủ	Đèn, máy lạnh, rèm cửa
VIP	Phòng khách, phòng ngủ và toilet	Đèn, máy lạnh, rèm cửa, cảm biến

Dự toán chưa bao gồm VAT và chi phí lắp đặt

Công tắc đèn / **Switches**



E8331SR Y800ZB_WE

Công tắc zigbee 1 gang, trắng
Zigbee switch 1 gang, white

3.641.000 VNĐ



E8332SR Y800ZB_WE

Công tắc zigbee 2 gang, trắng
Zigbee switch 2 gang, white

3.977.000 VNĐ



E8333SR Y800ZB_WE

Công tắc zigbee 3 gang, trắng
Zigbee switch 3 gang, white

4.442.000 VNĐ



E8331SR Y800ZB_WG

Công tắc zigbee 1 gang, vàng
Zigbee switch 1 gang, gold

4.171.000 VNĐ



E8332SR Y800ZB_WG

Công tắc zigbee 2 gang, vàng
Zigbee switch 2 gang, gold

4.797.000 VNĐ



E8333SR Y800ZB_WG

Công tắc zigbee 3 gang, vàng
Zigbee switch 3 gang, gold

5.372.000 VNĐ

Công tắc rèm cửa / **Curtain Switches**



E8331SCN200ZB_WE

Công tắc rèm, 1 gang, trắng
Zigbee curtain, 1 gang, white

4.619.000 VNĐ



E8332SCN300ZB_WE

Công tắc rèm, 2 gang, trắng
Zigbee curtain, 2 gang, white

5.710.000 VNĐ



E8331SCN200ZB_WG

Công tắc rèm, 1 gang, vàng
Zigbee curtain, 1 gang, vàng

5.032.000 VNĐ

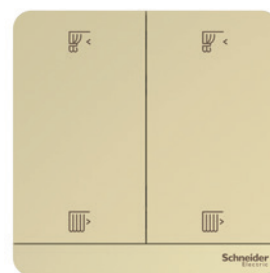

E8332SCN300ZB_WG

Công tắc rèm, 2 gang, vàng
Zigbee curtain, 2 gang, vàng

6.048.000 VNĐ

Công tắc điều chỉnh độ sáng / Dimmers



E8331DST300ZB_WE

Dimmer zigbee, 1 gang, trắng
Dimmer zigbee, 1 gang, white

8.554.000 VNĐ



E8332DST350ZB_WE

Dimmer zigbee, 2 gang, trắng
Dimmer zigbee, 2 gang, white

8.723.000 VNĐ



E8331DST300ZB_WG

Dimmer zigbee, 1 gang, vàng
Dimmer zigbee, 1 gang, gold

7.426.000 VNĐ

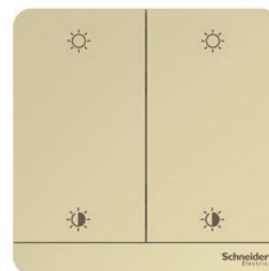

E8332DST350ZB_WG

Dimmer zigbee, 2 gang, vàng
Dimmer zigbee, 2 gang, gold

9.051.000 VNĐ

Công tắc remote / Freelocate switch



E8332RWMZB_WE

Công tắc remote, 2 phím, trắng
Freelocate switch, 2 key, white

4.070.000 VNĐ



E8334RWMZB_WE

Công tắc remote, 4 phím, trắng
Freelocate switch, 4 key, white

4.498.000 VNĐ



E8332RWMZB_WG

Công tắc remote, 2 phím, vàng
Freelocate switch, 2 key, gold

4.573.000 VNĐ



E8334RWMZB_WG

Công tắc remote, 4 phím, vàng
Freelocate switch, 4 key, gold

5.201.000 VNĐ

Bộ điều khiển dùng kèm mặt công tắc thường / Micro Module



CCT5011-0001_AS

Module relay zigbee, 1 gang

3.641.000 VNĐ



CCT5010-0001_AS

Module dimmer zigbee, 1 gang

5.651.000 VNĐ

Cảm biến không dây dùng pin / **Battery powered wireless sensor**



CCT591011_AS

Cảm biến cửa
Door sensor

3.798.000 VNĐ



CCT592011_AS

Cảm biến báo rò nước
Water leakage sensor

4.422.000 VNĐ



CCT595011_AS

Cảm biến chuyển động và độ sáng
Motion and light level sensor

4.515.000 VNĐ



CCT593011_AS

Cảm biến nhiệt độ và độ ẩm
Temperature and humidity sensor

4.515.000 VNĐ

Bộ chuyển đổi tín hiệu / **Gateway and convertor**



CCT501900

Bộ điều khiển trung tâm Zigbee
Zigbee IP Gateway

16.455.000 VNĐ



CCT501400_0001

Chân đế cho bộ điều khiển trung tâm
Docking kit for IP Gateway

1.296.000 VNĐ



CCT501402

Bộ chuyển đổi tín hiệu Zigbee/RS485
Zigbee/RS485 convertor

7.919.000 VNĐ



CCT501401

Bộ chuyển đổi tín hiệu Zigbee / hồng ngoại
Zigbee / Infra-red convertor

11.292.000 VNĐ

Camera wifi



CCT723319

Camera wifi

4.173.000 VNĐ



Biệt thự tư nhân
Quận 7, Hồ Chí Minh



Nhà phố tư nhân
Khu đô thị Him Lam, Quận 7, Hồ Chí Minh



Căn hộ Homyland
Thành phố Thủ Đức, Hồ Chí Minh



Showroom Hồ Chí Minh
279 Nguyễn Văn Trỗi, P.10, Q.Phú Nhuận



Showroom Hà Nội
10 Chương Dương Độ, P.Chương Dương, Q.Hoàn Kiếm



Showroom Quận 2, Hồ Chí Minh
39 Nguyễn Cơ Thạch, P.An Lợi Đông, Q.2



Showroom Ái Linh
Phường Kinh Bắc, TP. Bắc Ninh

CHỨNG NHẬN CERTIFICATION	GIỚI THIỆU INTRODUCTION	CÔNG NGHỆ ZIGBEE ZIGBEE PROTOCOL	NHÀ THÔNG MINH WISER WISER SMART HOME
02	03-05	06-07	08-11
			

BỘ ĐIỀU KHIỂN TRUNG TÂM WISER GATEWAY	ĐIỀU KHIỂN CHIẾU SÁNG LIGHTING CONTROL	ĐIỀU KHIỂN RÈM CỬA CURTAIN CONTROL	ĐIỀU KHIỂN MÁY LẠNH AIR CONDITIONER CONTROL
12-13	14-15	16-17	18-19
			

CẢM BIẾN CHUYỂN ĐỘNG DOOR SENSOR	CẢM BIẾN NHIỆT ĐỘ, ĐỘ ẨM TEMPERATURE, HUMIDITY SENSOR	CẢM BIẾN CHUYỂN ĐỘNG MOTION SENSOR	ĐIỀU KHIỂN KHÓA CỬA SMART LOCK CONTROL
20-21	22-23	24-25	26-27
			

WIFI CAMERA	COMBO NHÀ THÔNG MINH SMART HOME COMBO	MÃ SẢN PHẨM PRODUCT CODE	DỰ ÁN THAM KHẢO PROJECT
28-29	30-33	34-37	38-39
			



WiFer **NHÀ THÔNG MINH**
SCHNEIDER
BÀ RỊA - VŨNG TÀU

Chúng tôi luôn nỗ lực mang đến cho khách hàng tại Bà Rịa Vũng Tàu những sản phẩm chất lượng tốt nhất từ thương hiệu nổi tiếng Schneider và dịch vụ cskh sau bán hàng tốt nhất giúp cho tổ ấm của bạn trở lên sang trọng & tiện nghi hơn

HỖ TRỢ TRỰC TUYẾN 24/7

0971.735.735

Tư vấn giải pháp xin liên hệ:

EcoXpert™

Certified by

Schneider
Electric

se.com/vn/vi/



Hotline: 0971.735.735
www.nhathongminhschneider.com
www.facebook.com/nhathongminhschneider